



020231M049 REV.00 17/05/2021



 @metalfriosolutions  
 /metalfriosolutions



  
**MANUAL DE**  
**INSTRUÇÕES**

 **MetalFrio**  
BEER MAXX

## Bem-vindo ao mundo da CERVEJA GELADA!

O Brasil é um país incrível, formado por diversas culturas e costumes regionais diferentes. Mas todos nós temos em comum uma paixão, uma verdadeira devoção pela cerveja trincando!

E foi assim que nós, brasileiros, com muito orgulho, reinventamos a cerveja, depois de mais de 5 mil anos de história. Adaptamos ao nosso clima, ao nosso gosto e, assim, podemos curtir a inesquecível sensação de refrescância e prazer de tomar o primeiro gole de uma cerveja no ponto certo!

### PODE CHAMAR TODO MUNDO!

Agora, com a cervejeira Metalfrio, você pode desfrutar desse momento no conforto da sua casa, junto dos seus amigos e familiares, com um sistema de refrigeração profissional que você só encontra nos melhores bares, graças à tecnologia exclusiva que garante a cerveja trincando, sem congelar.

 **Metalfrio** BEER MAXX

ERA UM  
HOMEM  
SÁBIO  
AQUELE QUE  
INVENTOU A  
CERVEJA.

PLATÃO



A CERVEJA  
É A PROVA VIVA  
DE QUE DEUS  
NOS AMA.

BENJAMIN  
FRANKLIN

Termos curiosos para  
cerveja gelada!

TRINCANDO NUVEM ENGARRAFADA

CANELA DE PEDREIRO VÉU DE NOIVA

ESTUPIDAMENTE GELADA

## • DITADOS POPULARES •

ENCONTRADOS NOS  
**melhores botecos...**



**Cerveja faz mal** QUANDO FALTA.

CERVEJA É HORRÍVEL... **quando está quente!**

MINHA MÃE MANDOU TOMAR JUÍZO,  
**mas aqui só tinha cerveja.**

**Quem não bebe,** NÃO VÊ O MUNDO GIRAR.

**Só é sexta-feira**  
APÓS O PRIMEIRO COPO DE CERVEJA.



## Truques & Macetes

QUE VOCÊ **nunca mais** VAI PRECISAR

- ⊘ CERVEJA NO GELO, ÁLCOOL E SAL.
- ⊘ CERVEJA NO FREEZER. ENROLADA NO GUARDANAPO MOLHADO.
- ⊘ CRONÔMETRO PARA NÃO DEIXAR A CERVEJA CONGELAR NO FREEZER.
- ⊘ ENTULHAR A GELADEIRA INTEIRA.



**A CERVEJA,**  
SE BEBIDA COM MODERAÇÃO,  
**TORNA A PESSOA**  
**MAIS DÓCIL,**  
ALEGRA O ESPÍRITO  
E PROMOVE A SAÚDE.

THOMAS JEFFERSON





PILSEN WEISS  
MUNICH IPA  
ALE MALZBIER  
BOCK LAGER  
SCHWARZBIER  
PORTER STOUT

TODOS OS TIPOS DE  
**CERVEJA** EM  
SUA

BEER MAXX

# ARTESANAIS E ESPECIAIS do jeito que VOCÊ GOSTA!

O display da Beer Maxx permite que você deixe cada estilo de cerveja na sua temperatura ideal, seja ela tradicional, artesanal ou especial. De 2 °C a -6 °C você controla qual a melhor opção de refrigeração para sua gelada.

## A Beer Maxx está cheia?

Marca a gente nas redes sociais, nós adoramos fotos de brejas trincando.

@METALFRIOSOLUTIONS

# INGREDIENTES PRINCIPAIS



ÁGUA



MALTE



LÚPULO



LEVEDURA

## DICAS DE HARMONIZAÇÃO

\* TRINCANDO \*\* GELADA \*\*\* FRIA

### \*\*\* SCHWARZBIER

Escura pelo malte tostado. Harmonize com hambúrguer, feijoada ou kebab.

### \*\*\* MALZBIER

Adocicada e com aroma de caramelo. Combine com sobremesas, sorvetes e frutas vermelhas.

### \*\* STOUT

Escuras e maltadas. Combine com chocolates, brownies e *crème brûlée*.

### \*\*\* PORTER

Escuras e aromáticas. Harmonize com carnes, brownies e sobremesas à base de creme.

### \*\* PALE ALE

Aromas e sabores mais complexos. Combine com aves, churrasco e bacalhau.

### \*\* WEISS

Tradicional alemã, aromas e sabores frutados. Harmonize com saladas, peixes, aves e frutos do mar.

### \*\* BOCK

Cor forte e malte destacado. Combine com queijos duros, carnes vermelhas e bisteca suína.

### \* LAGER

Dourada e refrescante. Harmonize com peixes, saladas, aves e queijos suaves.

### \* PILSEN

Leve e descontraída. Harmonize com queijos leves, camarão e castanhas.

# ESCOLHA O TIPO DE COPO



## PILSEN

Formato estreito e alongado para facilitar a captação de cervejas com aromas mais discretos.  
Use com Pilsen.



## TULIPA

Delicado, com leve curva na borda, amplia os aromas e facilita um bom colarinho.  
Use com cervejas belgas.

## LAGER

Com formato que contribui para o colarinho com a borda mais larga, permite visualização das cervejas cristalinas e douradas.  
Use com Pilsen, Lager, Schwarzbier, Malzbier e Bock.



## CÁLICE

A borda larga e o fundo mais raso retêm o colarinho, guardando melhor os aromas frutados e complexos das cervejas belgas especiais.

## PINT

Tradicional dos pubs europeus, é também usado como unidade de medida para bebidas.  
Use com Pale Ale, Stout e Porter.



## CANECA

É o copo do brinde entre amigos e comporta grande quantidade de cerveja, especialmente em festivais.  
Use com Pilsen, Lager e chopp.

## WEISEN

Tem borda larga para o colarinho e é alto e fino, retendo as leveduras no fundo para guardar o sabor.  
Use com Weiss.



## AMERICANO

O clássico dos botecos brasileiros é ideal para cervejas leves.  
Use com Lager e Pilsen.

7

## CURIOSIDADES SOBRE CERVEJA

UMA DAS BEBIDAS ALCOÓLICAS  
**MAIS ANTIGAS DO MUNDO.**

**OS CINCO MAIORES PRODUTORES DE CERVEJA  
NO MUNDO SÃO, EM ORDEM,** CHINA, ESTADOS UNIDOS,  
BRASIL, MÉXICO E ALEMANHA.

**TERCEIRA BEBIDA MAIS CONSUMIDA**  
NO MUNDO, DEPOIS DE ÁGUA E CHÁ.

**FOI TRAZIDA AO BRASIL** PELA FAMÍLIA REAL  
PORTUGUESA NO SÉCULO XIX.

O LIVRO DOS RECORDES, *THE GUINNESS BOOK*, EM INGLÊS,  
**FOI NOMEADO POR SIR HUGH BEAVER, DIRETOR-GERAL**  
**DA CERVEJARIA IRLANDESA GUINNESS, EM 1955.**

**A CERVEJA MAIS FORTE DO MUNDO**  
É HOLANDESA E TEM 70% DE TEOR ALCOÓLICO.

CIDADÃOS DA REPÚBLICA TCHECA SÃO OS MAIORES  
CONSUMIDORES DE CERVEJA DO MUNDO, **COM CONSUMO**  
**MÉDIO DE MAIS DE 130 LITROS POR HABITANTE.**

## A PREFERIDA DOS BRASILEIROS

A cerveja é a bebida com maior clima de festa do Brasil e, para acompanhar o clima tropical do país, a preferida dos brasileiros é a Pilsen, leve, suave e de abundante espuma. Com seu baixo teor alcoólico, entre 3% e 5%, tem cor dourada e é filtrada e fermentada em baixas temperaturas.

NESTLÉ  
PILSEN

**CRIADA NO SÉCULO XIX,**  
**A CERVEJA PILSEN**  
**RECEBEU ESSE**  
**NOME A PARTIR DA**  
**CIDADE DE PILSEN,**  
**ONDE NASCEU, NA**  
**REGIÃO DA BOÊMIA,**  
**REPÚBLICA TCHECA.**



## AVISOS DE SEGURANÇA

Este aparelho não se destina à utilização por pessoas (inclusive crianças) com capacidades físicas, sensoriais ou mentais reduzidas, ou por pessoas sem experiência e conhecimento, a menos que tenham recebido instruções referentes à utilização do produto ou estejam sob a supervisão de uma pessoa responsável pela sua segurança.

### Para crianças

Evite acidentes: após desembalar o produto, mantenha o material da embalagem fora do alcance de crianças. Recomenda-se que as crianças sejam vigiadas para assegurar que elas não estejam brincando com o produto, mesmo estando desligado.

### Orientações gerais

- Desligue o produto da tomada sempre que fizer limpeza ou manutenção.
- Nunca desligue o equipamento da tomada puxando pelo cabo elétrico. Remova sempre pelo plug.
- Não prenda, torça ou amarre o cabo elétrico.
- Se o cabo de alimentação estiver danificado, ele deve ser substituído pelo serviço autorizado. Não utilize o equipamento enquanto a troca não for realizada.
- Não armazene no produto medicamentos, produtos tóxicos ou químicos, pois podem contaminar os alimentos.
- Produtos em aerossol sob alta pressão, identificados pela palavra inflamável ou com o símbolo de uma pequena chama, não podem ser armazenados em nenhum refrigerador ou freezer sob risco de explosão.
- Não se apoie sobre as portas ou tampas para não danificar as dobradiças, prejudicando a vedação do produto e comprometendo seu desempenho.
- Em caso de desligamento do produto, é importante que o mesmo seja cuidadosamente enxugado para evitar a proliferação de fungos no tanque e peças internas e o eventual aparecimento de manchas nas superfícies das mesmas.

## INFORMAÇÕES IMPORTANTES DE SEGURANÇA

**A sua segurança e a de terceiros é muito importante.**

Este manual e o seu produto têm muitas mensagens importantes de segurança. Sempre leia e siga as mensagens de segurança.

Todas as mensagens virão após o símbolo de alerta e a palavra "ADVERTÊNCIA". Esta palavra significa:

### ADVERTÊNCIA

**Existe risco de você perder a vida ou de ocorrerem danos graves se as instruções não forem seguidas.**

Todas as mensagens de segurança mencionam qual o risco em potencial, como reduzir a chance de se ferir e o que pode acontecer se as instruções não forem seguidas.

## TIPO DE GÁS

Seu equipamento está carregado com gás R290, amigável ao meio ambiente, já que reduz em até 99% as emissões diretas de gases causadores do efeito estufa.

O gás R290 é inflamável e requer cuidados especiais. Qualquer manutenção necessária no sistema de refrigeração deve ser conduzida por um técnico especializado.

Qualquer dúvida consulte o **SAC** através do telefone **0800 702 00 52**.

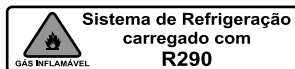

## 1

## INFORMAÇÕES AMBIENTAIS

O produto e sua embalagem contêm materiais recicláveis. Procure selecionar e enviar às companhias de reciclagem. Este produto não pode ser tratado como lixo doméstico. Ao descartar, observar o atendimento à legislação local.

## 2

## INSTALAÇÃO ELÉTRICA

Antes de ligar o produto, verifique se a tensão informada na etiqueta próxima ao plugue coincide com a sua rede.

Use um disjuntor obedecendo à capacidade para proteção do produto, indicada na etiqueta de identificação do produto.

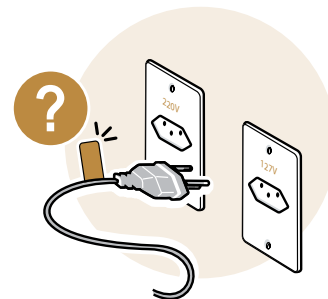

O plugue do cabo de alimentação deste equipamento respeita o novo padrão estabelecido pela norma NBR 14136, da Associação Brasileira de Normas Técnicas – ABNT, e pela Portaria nº 02/2007, do Conmetro.

Caso sua tomada ainda se encontre no padrão antigo, recomendamos que providencie a substituição e adequação da mesma ao novo padrão NBR 14136, com um electricista de sua confiança.

Caso seu produto possua um fio terra (verde e amarelo), este fio deve ser instalado conforme a norma NBR 5410, com um electricista de sua confiança.

## ⚠️ ADVERTÊNCIA

### RISCO DE CHOQUE ELÉTRICO

Desligue o produto sempre pelo plugue, nunca puxando pelo cabo elétrico.

Se o cabo de alimentação (plugue) for danificado, ele deve ser substituído pelo agente autorizado.

Nunca utilize benjamins, adaptadores de tomada ou extensões. Este tipo de ligação pode provocar sobrecarga na rede elétrica, prejudicando o funcionamento do seu equipamento e resultando em acidentes com fogo. Use uma tomada exclusiva.

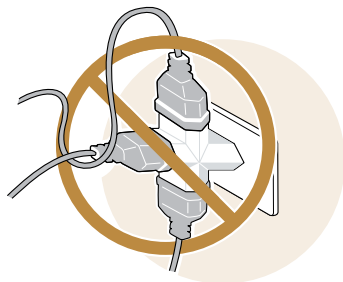

Tensão	Mínima	Máxima
127 V	114 V	140 V
220 V	198 V	242 V

A estabilização da rede local é de responsabilidade da concessionária de energia elétrica, porém, se a tensão da rede local apresentar variações muito bruscas é recomendável utilizar um estabilizador de tensão que atenda aos limites indicados na tabela ao lado e à potência consumida de seu produto.

## 3

## . INSTALAÇÃO DO PRODUTO

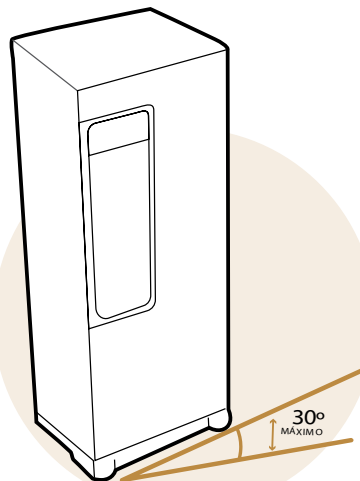

Após desembalar o produto, com a ajuda de outra pessoa, incline cuidadosamente o produto para retirada da base de embalagem. Respeite a inclinação máxima de 30° para não danificar o sistema de refrigeração.

## ⚠️ ADVERTÊNCIA

### RISCO DE ACIDENTE OU LESÃO POR EXCESSO DE PESO

Use duas ou mais pessoas para instalar ou movimentar o produto.



Instale o produto afastado de fontes de calor e livre da ação dos raios solares.

Para garantir a circulação de ar, instale o produto respeitando as distâncias mínimas:

- 15 cm nas laterais.
- 15 cm na traseira.
- 30 cm no topo para modelos verticais.

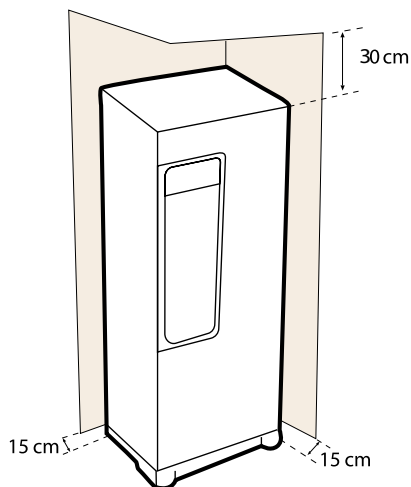

## **⚠️ ADVERTÊNCIA**

### **RISCO DE INCÊNDIO**

Nunca coloque velas acesas ou produtos similares sobre o equipamento.

Não seguir esta instrução pode trazer risco de vida e/ou de incêndio.

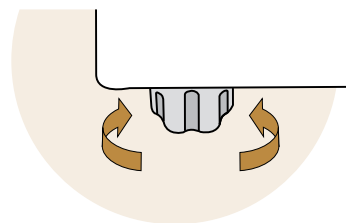

Para evitar ruídos, vibrações, danos à unidade de refrigeração e a má vedação da porta, nivele seu produto, ajustando os pés niveladores.

### **IMPORTANTE**

Não obstrua a veneziana de ventilação ou a carenagem plástica do produto, pois elas garantem a ventilação ideal do sistema de refrigeração.

### **ANTES DE LIGAR**

Desembale as prateleiras, e retire os calços e fitas de fixação dos componentes internos.

Limpe o interior do produto (ver Capítulo 7 - Limpeza e Manutenção).

### **IMPORTANTE**

Nunca utilize objetos pontiagudos ou aparelhos elétricos dentro do seu produto. Eles podem danificar seu aparelho.

# 4

## COMO USAR

Para ligar ou desligar o seu produto, basta conectar ou desconectar o plugue da tomada.

A iluminação e o compressor serão ativados em até 2 minutos após conectar o plugue na tomada.

**IMPORTANTE:** sempre que desligar o produto, aguarde 10 minutos antes de religá-lo.

### 4.1. CARREGAR OU ABASTECER

Para o primeiro abastecimento ou após o degelo total para limpeza do produto, siga os passos:

- Seu equipamento, quando ligado à tomada, está programado para funcionar inicialmente na faixa de temperatura de latas e long necks.
- Para ajustar a temperatura consulte o capítulo “Funções do Display”.
- Mantenha o produto funcionando por no mínimo 4 horas antes de abastecê-lo pela primeira vez.
- Distribua as bebidas de forma a permitir a circulação de ar através das mesmas, posicionando-as em pé.



### 4.2. CARREGAMENTO CAPACIDADE MÁXIMA POR PRATELEIRA

- Por segurança, não exceda a capacidade máxima indicada por prateleira, conforme tabela abaixo.
- Confira na tabela abaixo a indicação de quantas horas são necessárias para atingir a temperatura mínima escolhida.
- A temperatura interna do seu equipamento depende de alguns fatores, tais como temperatura ambiente, umidade relativa do ar, quantidade de bebidas armazenadas e quantidade de aberturas de porta.

	Quantidade máxima por prateleira	Capacidade total de armazenamento	Faixa de temperatura (display)	Tempo mínimo para atingir a temperatura mínima*
Artesanais 600 ml	25	100		VN25: 18 horas VN28: 22 horas
Latas 350 ml	72	288		VN25: 18 horas VN28: 22 horas
Garrafas 355 ml	42	168		VN25: 18 horas VN28: 22 horas
Garrafas 600 ml	25	100		VN25: 18 horas VN28: 19 horas

\* Sem abertura de porta ou interrupção de energia, com carga completa. Caso a carga não esteja completa, o tempo mínimo para a temperatura ideal pode ser menor.

## RECOMENDAÇÕES GERAIS

- Nunca coloque alimentos aquecidos diretamente no produto.
- Evite abrir o produto quando não houver energia elétrica.

## 4.3. DISPLAY

- Os ajustes só devem ser feitos quando a porta do refrigerador estiver fechada.

### Este equipamento possui

- Degelo automático: elimina a formação de gelo no produto (Frost Free).
- Indicador de temperatura de trabalho e diagnóstico de funcionamento, conforme tabela de mensagens abaixo:

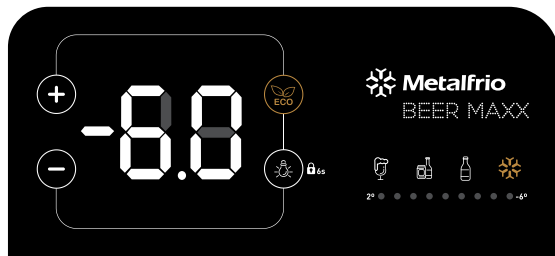

Ao selecionar a temperatura desejada, o display indicará o início da refrigeração e a luz correspondente à temperatura atual piscará até que o processo esteja concluído. Aguarde até que a luz esteja estática para garantir que a temperatura selecionada no display foi atingida e as bebidas estarão prontas para consumo. Consulte a tabela ao lado para ver o tempo mínimo de cada bebida ou temperatura.

## FUNÇÕES DO DISPLAY

Para acionar as funções do display, pressione os botões abaixo por 1 segundo.



### Modo Eco

No modo Eco ativo, o refrigerador trabalha em stand by, com as luzes apagadas, para elevar a temperatura e economizar energia. O modo Eco será desativado quando a porta do refrigerador for aberta.



### Ajuste de temperatura

Aumenta a temperatura interna.



### Ajuste de temperatura

Reduz a temperatura interna.

ATENÇÃO: temperaturas negativas podem congelar a bebida/estourar os vasilhames.



### Controle de iluminação interna

Quando acionado, liga ou desliga a iluminação interna.

### Função secundária (trava do painel):

para travar o painel, pressione por 6 segundos. O display exibirá "LO" piscante por 5 segundos e o painel de botões é bloqueado. Para desbloquear, repita o procedimento.

## INDICAÇÕES DO VISOR/DISPLAY

Indicação	Motivo	Ação
● / EC	LED verde aceso, modo de economia de energia ativo. A temperatura interna é alterada automaticamente.	Ação não necessária, funcionamento no modo de economia de energia. Caso queira sair do modo de economia, basta abrir a porta ou pressionar o botão  por 1 segundo.
PA	Indicação de porta aberta.	Fechar a porta.
Lo	Indicação de que o display está bloqueado.	Para desbloqueá-lo basta pressionar o botão  por 6 segundos.
UL	Indicação de que o display foi desbloqueado.	Ação não necessária, funcionamento normal.
dA	A sonda de degelo pode ter sido interrompida ou mede um valor fora da faixa permitida.	Chame o serviço autorizado.
dC	A sonda de degelo pode estar em curto-circuito ou mede um valor fora da faixa permitida.	Chame o serviço autorizado.
AA	A sonda de controle pode ter sido interrompida ou mede um valor fora da faixa permitida.	Chame o serviço autorizado.
AC	A sonda de controle pode estar em curto-circuito ou mede um valor fora da faixa permitida.	Chame o serviço autorizado.
FR	Funcionamento contínuo do aparelho.	Chame o serviço autorizado.

**Em qualquer outra indicação ou se alguma indicação acima persistir, chame o serviço autorizado.**

# 5

## . CARACTERÍSTICAS DE FUNCIONAMENTO . . . . .

### RUÍDOS NORMAIS

- Ruído e vibração característicos do funcionamento do compressor “motor” e hélice de ventilação.
- Pequenos “estalos” devido à contração e dilatação do compartimento interno e seus componentes.
- Vedação da porta “borracha” pode provocar ruído no fechamento da porta devido à formação de vácuo interno. Aguarde alguns instantes para normalizar e abrir a porta.
- Ruído característico da expansão de gás no sistema de refrigeração semelhante ao encher um balão de gás.

### CONDENSAÇÃO - “SUOR”

- Pode ocorrer sudação “suor” na porta e gabinete em condições de alta umidade, acima de 75% e temperatura acima de 32 °C.
- No interior do equipamento podem ocorrer marcas de “suor” nas regiões mais frias do produto.

### AQUECIMENTO DO PRODUTO

É normal encontrar temperaturas elevadas nas regiões próximas ao motor (compressor) e na parte externa do produto.

### 5.1. DEGELO

O degelo é realizado automaticamente e a água proveniente é direcionada para um recipiente na parte inferior do produto.

# 6

## . MOVIMENTAÇÃO . . . . .

Antes de transportar ou movimentar seu produto é necessário desligá-lo por no mínimo 2 horas.

Nunca movimente o produto carregado.

Nunca deite completamente o produto ou incline-o mais de 30°.

Antes de realizar qualquer movimentação, retire as prateleiras.

# 7

## LIMPEZA E MANUTENÇÃO

### ⚠️ ADVERTÊNCIA

#### RISCO DE CHOQUE ELÉTRICO

Retire o plugue da tomada antes de efetuar qualquer manutenção ou limpeza do produto.

Recoloque todos os acessórios antes de ligar o produto. Não seguir estas instruções pode trazer risco de vida ou choque elétrico.

### LIMPEZA INTERNA

A limpeza da parte interna do produto e dos acessórios deve ser feita com um pano umedecido em uma solução de água morna e bicarbonato de sódio (uma colher para cada 1 litro de água). Em caso de desligamento do produto, é importante que o mesmo seja cuidadosamente enxugado para evitar a proliferação de fungos no tanque e peças internas e o eventual aparecimento de manchas nas superfícies das mesmas. As peças plásticas não podem ser lavadas com água quente.

### BORRACHA DE VEDAÇÃO

A borracha de vedação da tampa ou porta deve ser limpa cuidadosamente com sabão neutro e água morna. Enxugue-a cuidadosamente, tomando cuidado para não danificar a borracha.

### LIMPEZA EXTERNA

A limpeza externa do produto deve ser feita com um pano umedecido com água e sabão neutro. Enxugue-o cuidadosamente. As peças plásticas não podem ser lavadas com água quente.

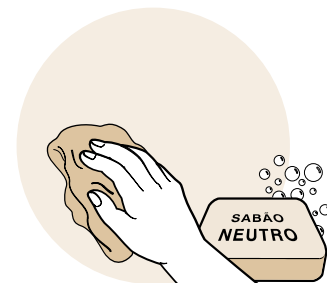

Nunca use detergente, abrasivos, palhas de aço ou escovas na limpeza.

### ⚠️ ADVERTÊNCIA

#### RISCO DE EXPLOSÃO

Nunca jogue água diretamente dentro ou fora do produto. Use produtos de limpeza que não sejam inflamáveis. Não seguir esta instrução pode trazer risco de vida, incêndio ou de explosão.



## 8. TABELA DE PROBLEMAS E PROCEDIMENTOS

PROBLEMA	POSSÍVEIS CAUSAS	PROCEDIMENTOS
NÃO FUNCIONA / NÃO LIGA / NÃO CONGELA	Produto está fora da tomada. Tensão incorreta.	Coloque o plugue na tomada. Substitua a tomada ou teste o produto em outra tomada. Verifique a voltagem.
	Disjuntor do estabelecimento/residência desligado ou fusível queimado.	Verifique o disjuntor do estabelecimento/residência ou fusível, substituindo este último, caso necessário.
	Falta de energia elétrica.	Não abra a tampa/porta do equipamento, pois o mesmo retém a temperatura por algumas horas.
	Carregamento em excesso.	Redistribua as garrafas ou latas, mantendo a indicação conforme item "Carregar ou abastecer" na seção "Como usar".
	Elevada frequência de abertura da porta. Voltagem muito alta ou muito baixa. Rede de energia instável.	Evite abrir a porta em demasia. Instale um estabilizador de tensão.
NÃO DESLIGA	Equipamento não equipado com chave liga/desliga.	Os equipamentos de refrigeração comuns não contêm chave de liga e desliga. Se necessário, isso poderá ser efetuado tirando o plugue do produto da tomada, porém, o equipamento manterá somente por algumas horas a temperatura de trabalho e perderá sua capacidade de congelamento/conservação.
RUÍDOS	Equipamento desnivelado em relação ao piso.	Procure nivelar o equipamento em relação ao piso, ou mude o local de instalação.
	Equipamento com a parte traseira encostada na parede. Ruído característico.	Desencoste da parede, deixando 15 cm de folga. Vide item "Ruídos normais" na seção "Características de funcionamento".
EXCESSO DE GELO	Abastecimento errado. Porta aberta. Espaçamento insuficiente das paredes. Excesso de umidade no local em que o equipamento está instalado.	Verifique disposição dos produtos. Vide o módulo 4. Feche a porta. Aumente o espaçamento entre o equipamento e as paredes. Instale em locais bem arejados.



## CERTIFICADO DE GARANTIA



### ATENÇÃO:

Este Termo de Garantia é uma vantagem adicional ao que a lei determina, oferecida ao Sr. Consumidor. Para que o mesmo tenha validade é necessária a apresentação da Nota Fiscal de compra do produto.



### SR. CONSUMIDOR:

O produto Metalbrio foi projetado e fabricado, procurando atender plenamente as suas necessidades. Este é o objetivo primeiro da nossa atividade. Para tanto, é importante que o Manual de Instruções de uso do produto seja lido atentamente.

Fica expresso que esta garantia é contratual e complementar à legal.



### Da abrangência da presente Garantia

1. Com exceção da iluminação, portas, tampas, vidros, borrachas e peças de plástico, todas as demais partes, peças e componentes são garantidos pelo prazo de um (1) ano, contra eventuais defeitos de fabricação. Inicia-se a contagem do prazo da presente garantia a partir da data de compra do produto pelo Consumidor, constante na Nota Fiscal de venda, a qual integra o presente termo para todos os efeitos de direito, em todo o território nacional. Na falta de Nota Fiscal de compra, a contagem do prazo terá início trinta (30) dias após a data de fabricação impressa na etiqueta de identificação do produto. (Ano/Semana de Fabricação).
2. A iluminação, portas, tampas, vidros, borrachas e peças de plástico, objetos da exceção contidos no item anterior, são cobertos pela garantia legal, contra defeitos de fabricação, pelo prazo de 90 (noventa) dias contados da data de venda do produto ao Consumidor, constante na Nota Fiscal de venda, a qual integra o presente termo para todos os efeitos de direito, em todo o território nacional. Na falta de Nota Fiscal de compra, a contagem do prazo terá início em trinta (30) dias após a data de fabricação impressa na Etiqueta de Identificação do Produto. (Ano/Semana de Fabricação).

## Do Procedimento para o exercido da Garantia

- 3.** Se o produto apresentar defeito de fabricação, dentro dos prazos previstos nos itens 1 (um) e 2 (dois) acima, o Consumidor, para fazer valer os seus direitos garantidos por este Termo, deverá imediatamente entrar em contato com o SAC através do telefone informado na etiqueta de assistência técnica do produto (para comodatados) ou através do telefone 0800 702 00 52. Examinar e sanar o defeito ocorrido durante os prazos de garantia aqui previstos compete somente aos Postos de Assistência Técnica Autorizada Metalfrio. Se o produto for violado, por pessoas ou Postos não autorizados, a garantia perderá sua validade.
- 4.** Esta garantia contratual implica na troca gratuita das partes, peças e componentes que apresentarem defeito de fabricação, conforme definido nos itens 1 (um) e 2 (dois) deste Termo, além de mão de obra utilizada neste reparo. As despesas com transporte, viagens e estadia do técnico que estiver fora do perímetro urbano serão suportadas pelo Consumidor. Caso não seja constatado defeito de fabricação, o Sr. Consumidor arcará com as despesas decorrentes do fato.
- 5.** A garantia contida nos itens 1 (um) e 2 (dois) perderá totalmente sua validade se ocorrer quaisquer das hipóteses a seguir expressas:
  - a.** Se o defeito apresentado não for de fabricação, mas sim, ter sido causado pelo Sr. Consumidor, terceiros estranhos ao fabricante, acidentes ou sinistros.
  - b.** Se o produto for ligado em tensão elétrica adversa da recomendada no manual de instruções, ou se a tensão elétrica apresentar variação de voltagem fora do normal ou não estiver estabilizada.
  - c.** Se o produto não for utilizado para os fins a que se destina, bem como se não forem respeitadas as instruções descritas no manual e o que determina o item terceiro deste Termo.
  - d.** Se o número de série for adulterado.
  - 6.** Se o produto precisar de componentes por problemas de oscilações de voltagem fora do especificado no Manual de Instruções, a sua aquisição, instalação e manutenção se dará por conta do Sr. Consumidor, sem qualquer cobertura do presente Termo de Garantia.
  - 7.** Sendo estas as condições deste Termo de Garantia Complementar, a Metalfrio Solutions S.A. se reserva o direito de alterar as características gerais, técnicas e estéticas de seus produtos sem prévio aviso.
  - 8.** Informamos que quaisquer dúvidas, e esclarecimentos, reclamações ou sugestões serão atendidas pelo SAC através do telefone 0800 702 00 52 ou e-mail: [sac@metalfrio.com.br](mailto:sac@metalfrio.com.br)



Beba com moderação.

---

LAR  
DOCE  
BAR

---

 **Metalfrio** BEER MAXX

---

[www.metalfrio.com.br](http://www.metalfrio.com.br)

0800 702 00 52

e-mail: [sac@metalfrio.com.br](mailto:sac@metalfrio.com.br)

**METALFRIO  
SOLUTIONS S.A.**

---

Av. Abrahão Gonçalves Braga, 412 - Vila Liviero

04186-220 São Paulo - SP Brasil